

B. VENTILATEURS CENTRIFUGES A DOUBLE OUIE - TYPE DAC/W S



GÉNÉRALITÉS

La série DAC/W S est une gamme de turbines centrifuges à entraînement direct et à aspiration double. Étant donné que le moteur se trouve dans un flux d'air, ce ventilateur est relativement compact. Aussi bien la turbine que la volute du ventilateur sont constitués en acier galvanisé.

MOTEURS

Tous les moteurs ont un condensateur permanent et ont la catégorie d'isolation F. Tous les moteurs ont une protection thermique incorporée et leur régime est réglable.

VITESSE

Le régime des ventilateurs DAC/W S (à l'exception de DAC/W Types TRI S) est électroniquement réglable par nos régulateurs de vitesse (EW). Le régulateur permet de délivrer un débit d'aspiration qui varie de la vitesse maximale au point de réglage minimal. Le débit d'aspiration minimal est dérivé de la caractéristique du ventilateur DAC/W S.

Un régime trop bas peut endommager le moteur (*réchauffement trop élevé - refroidissement trop bas*). Ce n'est pas un simple ventilateur à aspiration double: l'ancrage bien réfléchi du moteur donne un résultat idéal sur le plan du transfert des vibrations et du positionnement solide. Le moteur est en effet porté par une cage entièrement fermée qui est ancrée sur la coquille du ventilateur. La suspension en caoutchouc est présente sur les deux extrémités du moteur entre le moteur et la cage. Afin de maintenir la catégorie IP54, le condensateur est intégré dans l'espace des bornes du moteur. La connexion se fait sur un bornier.

TURBINES

Les turbines sont composées d'aubes inclinées vers l'avant. Après l'assemblage, chaque turbine est équilibrée de façon statique et dynamique afin d'obtenir un fonctionnement sans vibrations.

TYPE DAC/W 1000/6 ... 6500/6TRI S

DIMENSIONS

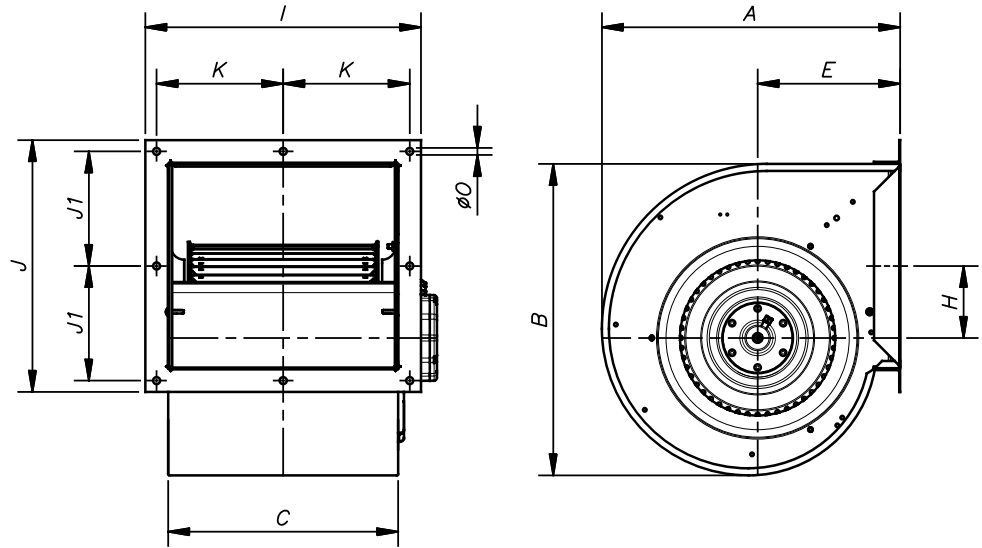

TYPE DAC/W	Ø Conduit	A	B	C	E	H	I	J	J1	K	Ø Ø
1000/6 S	200	315	322	230	152	86.5	295	273	120.5	131.5	10
1500/4 S	200/250	315	322	230	152	86.5	295	273	120.5	131.5	10
2000/6 1/3 S	250	380	393	300	183	89	365	328	148	166.5	10
2200/4 S	200/250	380	393	250	183	89	295	328	148	131.5	10
3200/4 S	250	380	393	300	183	89	365	328	148	166.5	10
3600/6 S	315	422	422	326	202	102	391	357	162.5	179.5	10
3600/4 S	315	422	422	326	202	102	391	357	162.5	179.5	10
4400/6 S	355	493	527	309	230	121	365	410	189	170	10
6500/6 SM S	400	493	527	387	230	121	452	410	189	210	10
6500/6 BR S	400	493	527	387	230	121	452	410	189	210	10
6500/6 TRI S	400	493	527	387	230	121	452	410	189	210	10

TYPE DAC/W 8000 TRI S

DIMENSIONS

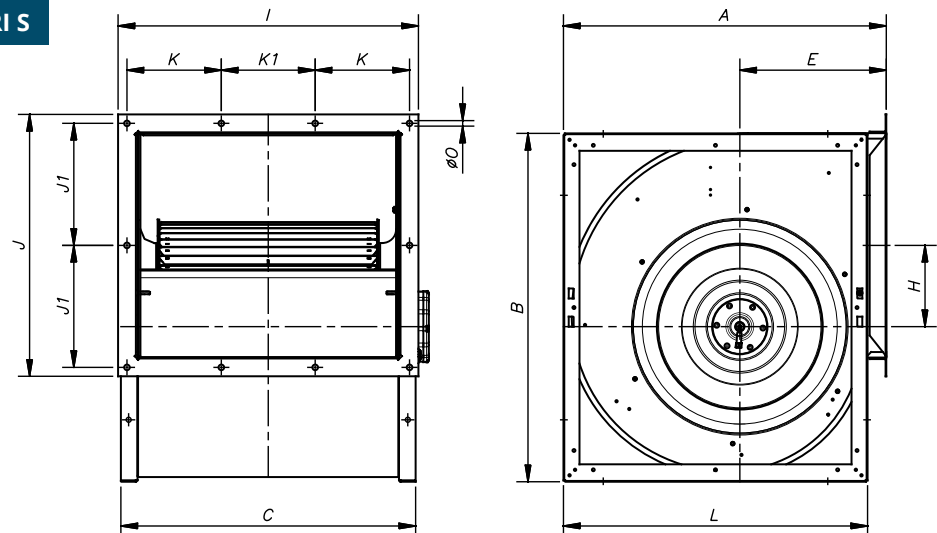

TYPE DAC/W	Ø Conduit	A	B	C	E	H	I	J	J1	K	K1	L	Ø Ø
8000/6 TRI S	500	583	635	533	265	147	538	469	218.5	169	168	553	10

DONNÉES TECHNIQUES

TYPE DAC/W	TENSION (V)	MOTEUR puissance (kW)	MAX DÉBIT (m³/h)	PRES-SION MAX (Pa)	RÉGIME (TPM)	COURANT I MAX		COND (µF)	BRUIT dB(A)	TEMP Max °C	IP	POIDS circa kg
						230V (A)	400V					
1000/6 S	230V	0.08	1230	20	820	0.85	-	6	53	60	54	7
1500/4 S	230V	0.15	1520	50	1230	1.4	-	6	59	60	54	7
2000/6 1/3 S	230V	0.25	2700	50	830	2.2	-	16	62	60	54	12
2200/4 S	230V	0.55	2950	340	1310	4.5	-	16	67	60	54	14
3200/4 S	230V	0.55	3600	190	1310	4.5	-	16	70	60	54	14
3600/6 S	230V	0.25	3200	50	830	2.2	-	16	62	60	54	16
3600/4 S	230V	0.55	3950	200	1310	4.5	-	16	70	60	54	16
4400/6 S	230V	0.75	5500	100	850	6	-	30	69	60	54	23
6500/6 SM S	230V	0.55	4900	120	850	5	-	30	64	60	54	23
6500/6 BR S	230V	0.75	6000	195	850	6	-	30	71	60	54	24
6500/6 TRI S	230/400V	1.10	7800	95	850	6.6	3.8	-	75	60	54	24
8000/6 TRI S	230/400V	2.20	11900	295	890	10.9	6.3	-	75	60	54	39

PRESSION - DÉBIT

DAC/W1000/6 S

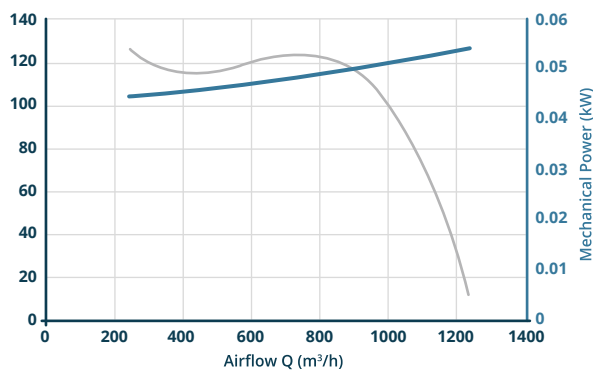

DAC/W1500/4 S

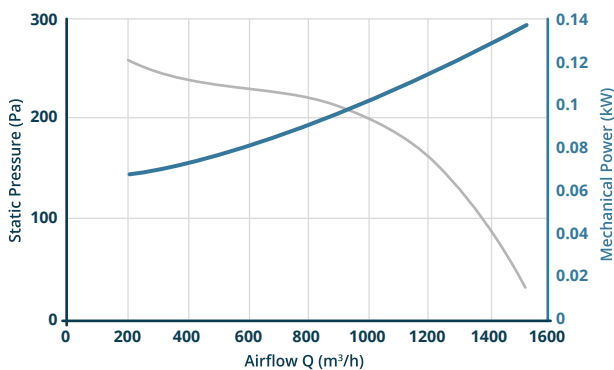

DAC/W2000/6 1/3 S

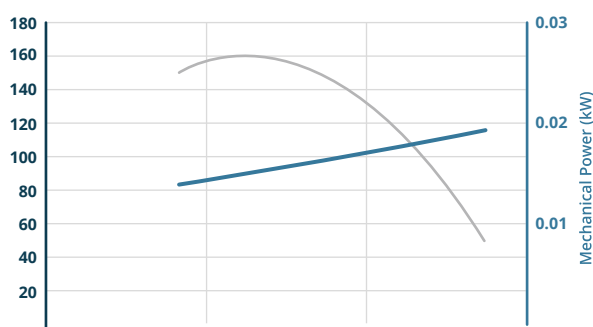

DAC/W2200/4 S

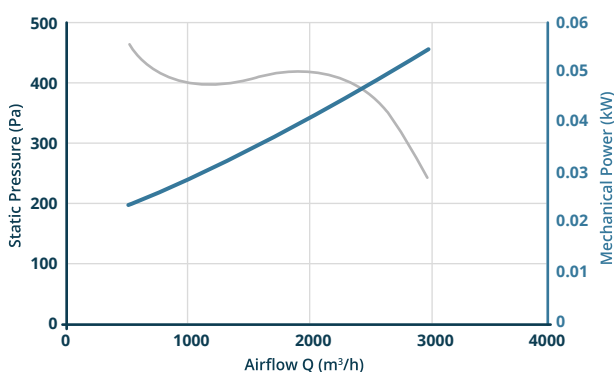

DAC/W3200/4 S

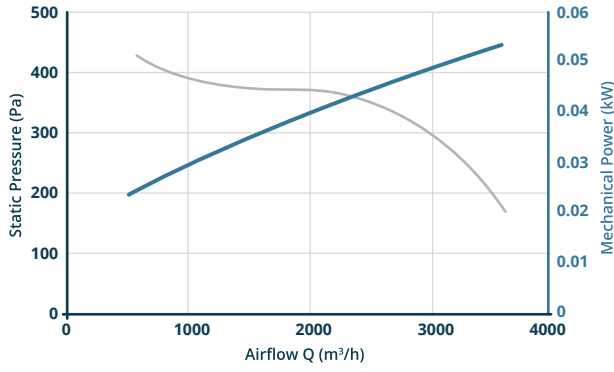

DAC/W3600/6 S

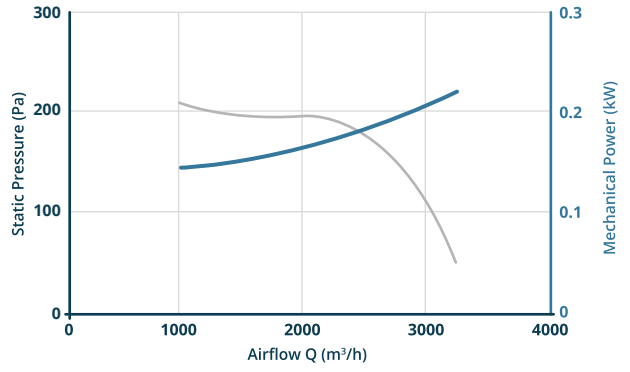

DAC/W3600/4 S

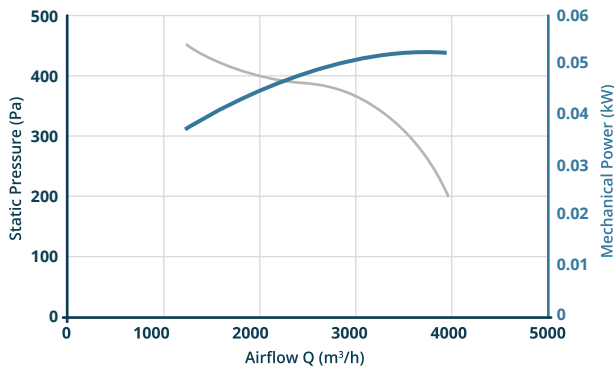

DAC/W4400/6 S

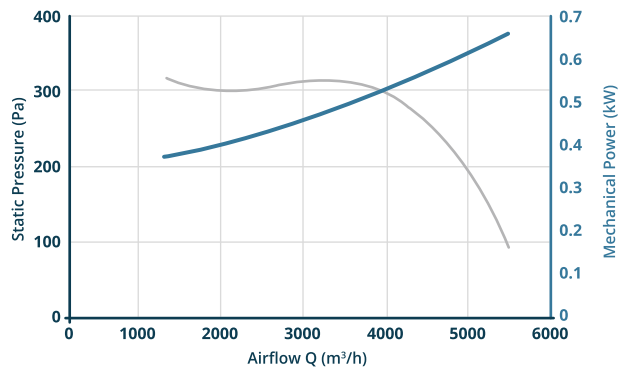

DAC/W6500/6 SM S

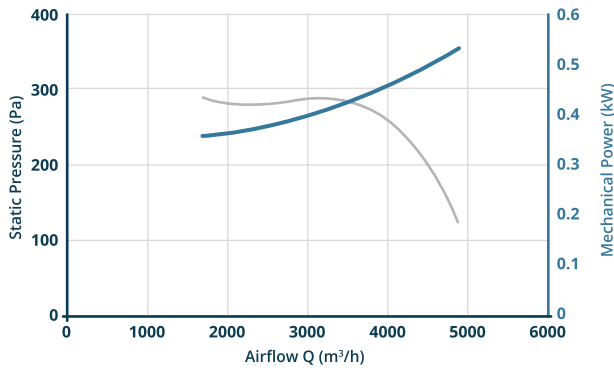

DAC/W6500/6 BR S

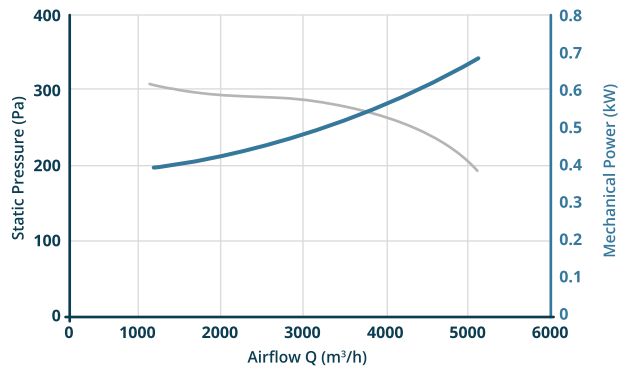

DAC/W6500/6 TRI S

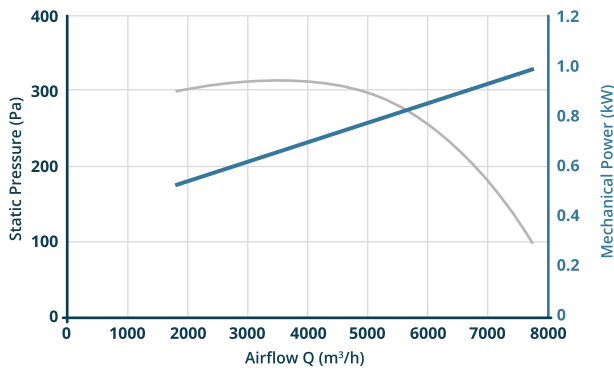

DAC/W8000/6 TRI S



SCHÉMA DE CONNEXION

TYPE DAC/W 1000/6 ... 6500/6 BR S



TYPE DAC/W 6500/6 TRI S + DAC/W 8000/6 TRI S

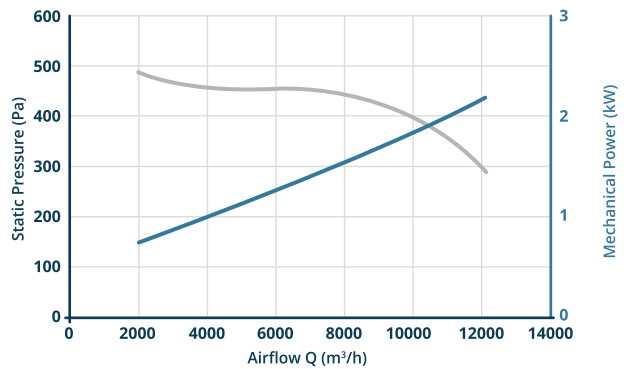
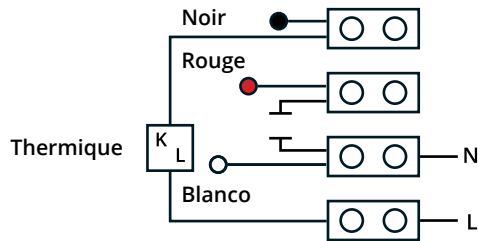
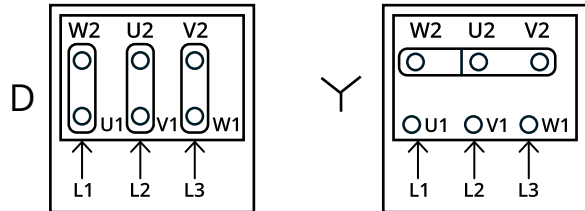

ACCESSOIRES ET OPTIONS POUR L'INSTALLATION

TYPE DACW	CONDUIT Ø mm	RÉGULATEUR	FLEX	BRIDE DE RACCORDEMENT	VK
1000/6 S	200	PWM2	203	200	VK20
1500/4 S	200/250	PWM2	203/254	200/250	VK20/25
2000/6 1/3 S	250	PWM2	254	250	VK25
2200/4 S	200/250	PWM6	203/254	200/250	VK20/25
3200/4 S	250	PWM6	254	250	VK25
3600/6 S	315	PWM6/EW6	315	315	VK30
3600/4 S	315	EW12	315	315	VK30
4400/6 S	355	EW12	356	350	VK35
6500/6 SM S	400	EW12	406	400	VK40
6500/6 BR S	400	EW12	406	400	VK40
6500/6 TRI S	400	FREQ	406	400	VK40
8000/6 TRI S	500	FREQ	508	500	VK50